

منذ
١٩٦٧
شركائكم فى النجاح



الشركة التجارية للمهندسة الصناعية Ind. Eng. & Trad. Co.

١٥ شارع الخليفة المأمون - مصر الجديدة - هليوبليس ١١٣٤١

القاهرة - جمهورية مصر العربية

تليفون: ٢٢٩١٩٠٠٤ - ٢٤١٤٠٤٢٩ - ٢٤١٧٣٢٣٥ - ٠١٢٢٢٤٦٧٢٦٨

فاكس: ٢٢٩١٠٤٠٣ - ٢٢٩١٤٧٧٤

بريد الكترونى: gsaharty@gmail.com

01271488555

www.facebook.com/IETcompany/

www.linkedin.com/company/industrial-engineering-trading-co

www.let-elsaharty-eg.com

نبذة عن تاريخ الشركة

تأسست الشركة التجارية للهندسة الصناعية (IET) سنة ١٩٦٧، على يد الكيميائي / جلال محمد السحرتي وكان نشاطها يقتصر على المنتجات الزجاجية مثل منتجات مصانع ياسين وبعض الورش الصغيرة للزجاج اليدوي.

في عام ١٩٦٨ دعت حاجة السوق المصري وتغير الظروف الاقتصادية (نتيجة الثورة الصناعية) إلى إجراء تجديدات شاملة في السوق المصري وإنشاء خطوط إنتاج جديدة في جميع المجالات .

كانت البداية مع مصنع النصر للزجاج والكريستال (مسطرد) ، حيث ساهمت شركتنا مع العديد من الشركات الأوروبية في بنائه ، و تَبِعَ ذلك إنشاء العديد من المصانع الأخرى في جميع أنحاء الجمهورية .

في عام ١٩٨٩ قمنا بتوسيع نشاطنا وإضافة أجهزة القياس والتحكم في درجات الحرارة ، أنظمة التحكم الآلي الأخرى لإستخدامها في جميع أنواع الصناعات على سبيل المثال وليس الحصر : الأدوية ، البتروكيماويات، الأسمنت ، البلاستيك ، السيراميك ، التعبئة والتغليف والصناعات الغذائية وغيرها من الصناعات .

IET هي أول شركة في مصر والشرق الأوسط تعمل كممثل تجاري لكبرى الشركات العالمية. يمكن لـ **IET** توفير جميع احتياجاتكم من السيور المعدنية ، المراوح الصناعية ، الإزدوجات الحرارية ، معدات الورش مثل أدوات القطع ، وأدوات التجليخ ، والملحقات المصممة للتطبيقات والأسطح الشاقة (الفولاذ المقاوم للصدأ ، الألومنيوم ، البرونز ، النحاس ، الجرانيت ، إلخ.) وغيرها من مستلزمات الإنتاج .

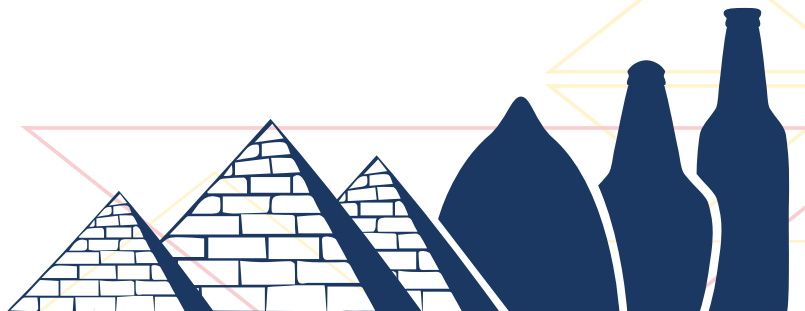



الشركة التجارية للهندسة الصناعية
Ind. Eng. & Trad. Co.

صناعات الزجاج

منذ
١٩٦٧
شركائكم فى النجاح

Zippe

١ - شركة Zippe - ألمانيا منذ ١٩٢٠

خبراء وحدات الخلط منذ ١٩٢٠. مهما كان نوع المنتج الزجاجي المطلوب تصنيعه ، مع شركة Zippe انت علي الطريق الصحيح من البداية.

و من اجل الحصول علي خلطة جيدة لا شيء يفوق خبرة Zippe في هذه المجال

بكل بساطة .. الزجاج الجيد = الخلطه الجيدة .

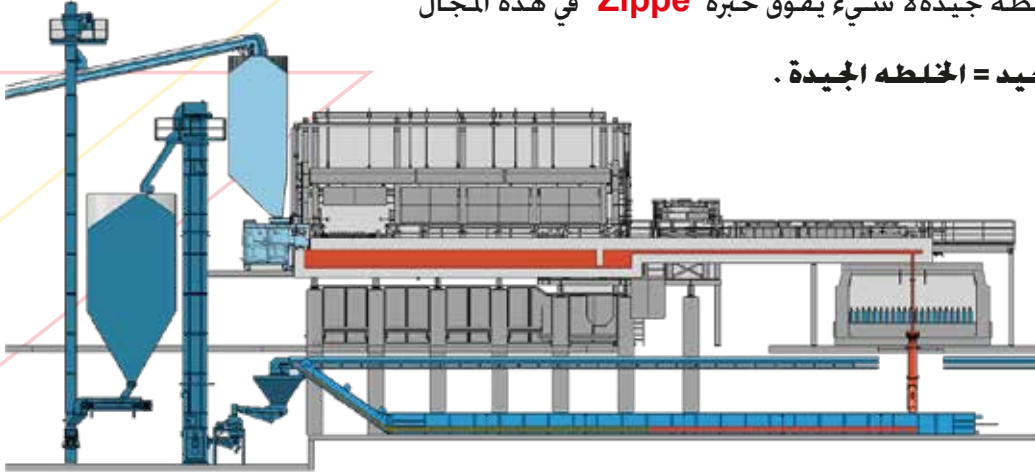

لمزيد من المعلومات

www.zippe.de



RHI MAGNESITA

٢ - شركة RHI Magnesita - ألمانيا منذ ١٨٣٤

شركة رائدة فى تصنيع جميع أنواع الحرايات الخاصة

لصناعة الزجاج بخبرة عالية منذ ١٨٣٤

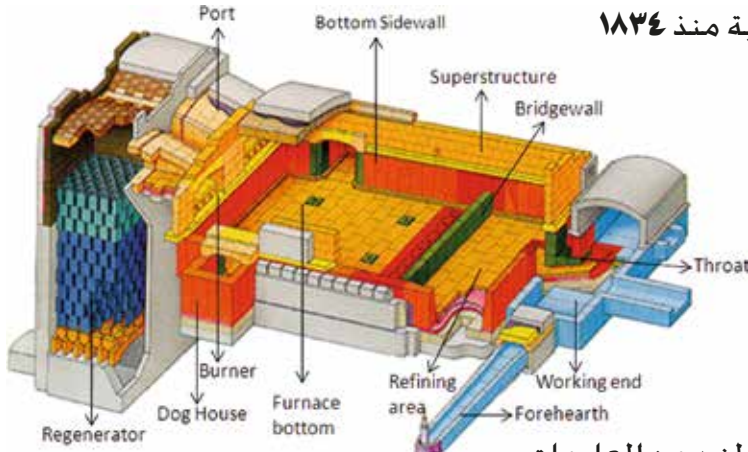

لمزيد من المعلومات

www.rhimagnesita.com



٣ - شركة Refel - حراريات AZS - إيطاليا - منذ ١٩٨٦

شركة رائدة منذ عام ١٩٨٦ ، في إنتاج حراريات الصب ، و هي دليل عملي علي أن النجاح هو نتيجة مباشرة للجودة الممتازة والدعم الفني والتجاري المقدم لكل عميل بإحترافية عالية.



لمزيد من المعلومات يمكن

www.refel.com



٤- شركة BDF إيطاليا منذ ١٩٠٦

BDF هي شركة مصنعة للألات والمعدات الخاصة بصناعة الزجاج بأعلي تقنية موجودة في السوق مثل ماكينات التشكيل، المغذيات وغيرها من الحلول المتكاملة لصناعة الزجاج وهي مجموعة من الشركات يتحد فيها الأداء والابتكار معاً والسعي الدائم للتميز.



لمزيد من المعلومات

www.bdfindustriesgroup.com



٥- شركة Pennine إنجلترا منذ ١٩٦٨

هي من الشركات الرائدة في تصنيع السيور ومستلزماتها بخبره أكثر من ٥٠ سنة في مجال السيور المعدنية لماكينات تصنيع الزجاج (درجات حرارة عالية).



لمزيد من المعلومات

www.pennine.org



٦- شركة Pennekamp ألمانيا منذ ١٩٤٥

شركة رائده في مجال تصنيع افران التبريد، التقسية، الزخرفة و انظمة المعالجة للزجاج على البارد و الساخن.



صنع بفخر في ألمانيا

لمزيد من المعلومات

www.pennekamp.de





٧ - شركة Pietro Bonaiti - إيطاليا منذ ١٩٥٠

جميع أنواع السيور الشبك والحصيرة المتحركة لأفران التبريد الخاصة بصناعة الزجاج ،
أفران المخابز، الصناعات الغذائية المختلفة ،

مناسبة للقطع الصغيرة ،

مناسبة لعملية المعالجة الحرارية ، مثل: الغمر
فى الزيوت والتجميد وصناعة السيراميك.

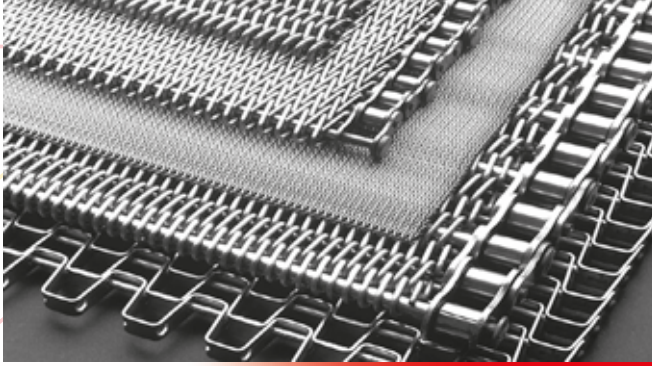

لمزيد من المعلومات

www.pietrobonaiti.com



ROSARIO c2c bv

٨ - شركة ROSARIO - هولندا منذ ١٩٦٦

شركة رائدة فى تصنيع ماكينات الطباعة الإقتصادية و الصديقه
لليئه للعبوات الزجاجية.



لمزيد من المعلومات

www.rosarioc2c.com



RUREX STAHL

٩ - شركة Rurex - ألمانيا منذ ١٩٤٩

شريكك العالمى فى مجال مستلزمات تصنيع الزجاج
مثل : مقصات العجين، Flatsrings، Deadplates ، وحوامل الأورفيس.

شركة روركس رائده ايضاً فى مجال ماكينات السحب الخاصة

بتصنيع الزجاج المسطح و المنقوش بأنواعه

و جميع مستلزمات الماكينات من درافيل و قطع غيار.



لمزيد من المعلومات

www.rurex.de





١٠ - شركة Hartmann & Bender - ألمانيا منذ ١٨٩٧

تقوم شركة Hartmann & Bender بتصنيع قطع غيار الآلات والمعدات الخاصة بصناعة العبوات الزجاجية لأكثر من ٥٠ عامًا. سنوات الخبرة تجعلهم واحدة من الشركات الرائدة في هذا المجال.

Most of IS Machine Spare Parts for all machines brands.



لمزيد من المعلومات

<http://hartmann-bender.de>



١١ - شركة Total - أمريكا منذ ١٩٤٥

شركة توتال - غنية عن التعريف في مجال المزيّنات الخاصة بصناعة الزجاج مثل :

- سبراي رش المقصات .

- دهان المجاري.

- دهان التجهيز .

- مزيّنات وسبراي البلاّنكات.

- مزيّنات للمكابس .

- مزيّنات لماكينات التشكيل .

- مزيّنات الرّج.

- مزيّنات القوالب.

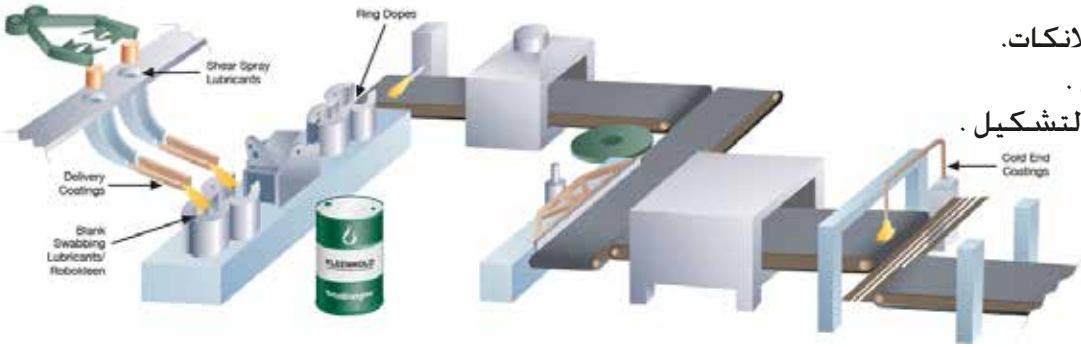

لمزيد من المعلومات

www.totalspecialties.com



١٢ - شركة Arkema - فرنسا منذ ٢٠٠٤

الرائد الحقيقي على مدار الأربعين عامًا الماضية في تطوير الحلول المتكاملة لأنظمة و خامات الرش علي البارد او الساخن للعبوات الزجاجية، والعبوات المعدة لإعادة التعبئة



لمزيد من المعلومات

www.glasscoating-arkema.com





١٣ - شركة Mavsa - الأرجنتين منذ ١٩٧٤

تنتج Mavsa خطوط إنتاج كاملة للعبوات الزجاجية وأدوات المائدة .
منذ أكثر من ٥٠ عاماً خبرة في صناعة الزجاج علي مستوي العالم.



لمزيد من المعلومات
www.mavsa.com.ar



**Dr. Günther
Inspections
GbR**

١٤ - شركة Dr. Günther - ألمانيا منذ ١٩٩٠

متخصصون في تصنيع ماكينات الفحص سواء طبقاً للمواصفات القياسية
او من خلال تقديم حلول خاصة بالعميل للعبوات الزجاجية وأدوات المائدة.
شعارهم هو:
"الجودة موجودة عندما يعود العملاء ، وليس المنتج".



لمزيد من المعلومات

www.optical-inspections.com



١٥ - شركة Fosbel - ألمانيا منذ ١٩٨١

متخصصون في صيانة وإصلاح الحرارية: لأفران صناعات الصلب ، فحم الكوك ، الزجاج في جميع أنحاء العالم لأكثر
من ٤٠ عاماً، تقوم Fosbel باستمرار بتطوير تقنيات مبتكرة لإطالة عمر بطارية فرن الكوك وزيادة عمر أفران الزجاج.

التكنولوجيا الفائقة وجودة الخدمة هي مفاتيح عروض Fosbel الفريدة وريادتها في السوق



لمزيد من المعلومات

www.fosbel.com





١٦ - شركة C.M. Surface Treatment - إيطاليا منذ ١٩٦٠

تقوم بتصنيع ماكينات تنظيف القطع المعدنية المختلفة مثل قوالب تصنيع الزجاج، أسطوانات الغاز، جنوط السيارات وغيرها من التطبيقات تصل لأكثر من ٥٠ تطبيق.



لمزيد من المعلومات
www.cmspa.com



١٧ - شركة Cortex - هولندا منذ ٢٠١٤

تقوم شركة Cortex بتطوير وبيع أنظمه متميزه لمراقبة عمليات التشغيل وإكتشاف العيوب الخاصة بصناعة العبوات الزجاجية

Gob watch/IS watch/Top watch/Blank watch -

"إذا كان يمكنك قياسه ... يمكنك التحكم فيه"
"If you measure it, you can control it"



لمزيد من المعلومات

www.cortexglass.com



JINGGONG
精工模具 MOULD

١٨ - شركة Jing-Gong Mould - الصين منذ ١٩٧٨

شركة JingGong تقوم بإنتاج القوالب الخاصة بصناعة الزجاج. تمت التصديق على منتجاتها ذات الجودة العالية كـ "خبراء صناعة القوالب" نظرًا لتطورها المستمر لتكنولوجيا التصنيع والاستثمار في الأشخاص والمعدات والإدارة منذ أكثر من ٤٠ عامًا.



لمزيد من المعلومات

www.jinggongmould.com



١٩ - شركة Esomatec - ألمانيا منذ ٢٠١١

شركة متخصصة في ماكينات الفحص و تستهدف صناعة العبوات الزجاجية .
و من اهم منتجاتها :

- ماكينات فحص العبوات الزجاجية
- اجهزه فحص السمك لجدار العبوات الزجاجية
- نظام كشف التشققات في العبوات الزجاجية
- Frequency modulated light system
- Line control interface

كما أنها توفر قطع خاصة بماكينات carousel لبعض الماركات المعروفة

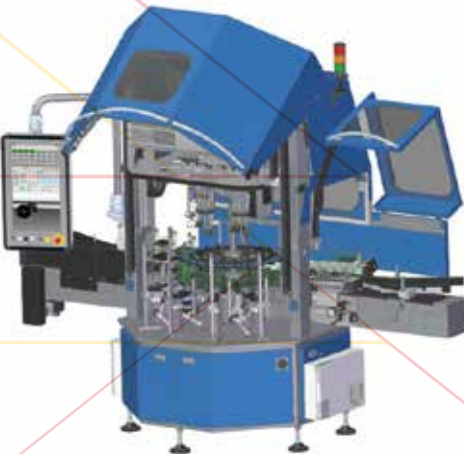

لمزيد من المعلومات

www.esomatec.com





الشركة التجارية للهندسة الصناعية
Ind. Eng. & Trad. Co.

الصناعات الأخرى

منذ
١٩٦٧
شركائكم فى النجاح

Eurotherm



٢٠ - شركة Eurotherm - إنجلترا منذ ١٩٦٥

تعد من أقوى الشركات العالمية المصنعة لأجهزة القياس والتحكم والتسجيل لدرجات الحرارة. بالإضافة إلى مغيرات السرعة وأجهزة التحكم في الطاقة الكهربائية (Power Control).

لمزيد من المعلومات

www.eurotherm.com/en



LAND

AMETEK
PROCESS & ANALYTICAL INSTRUMENTS



٢١ - شركة Land Infrared - إنجلترا منذ ١٩٤٧

هي من أكبر الشركات المتخصصة في تصنيع أجهزة قياس درجات الحرارة عن بُعد بتقنية ال Infrared (ثابتة ومحمولة) تقيس درجات حرارة حتى ٣٠٠٠°C

لمزيد من المعلومات

www.ametek-land.com



SUHNER

ABRASIVE



٢٢ - شركة Suhner - السويسرية منذ ١٩١٤

شركة مصنعة لمعدات الورش ذات الجودة العالية بخبرة أكثر من ١٠٠ عام .
- معدات تدوم ١٥ مرات أكثر من جميع المنتجات المتوفرة في الأسواق .
- تصنيع جميع أنواع مواتير التجليخ والوصلات المرنة المخصصة للخدمة الشاقة .
الصفنرات ، أحجار التجليخ (أحجام ، أشكال ، مقاسات ، خشانات وخامات مختلفة).



لمزيد من المعلومات

www.suhner-abrasive.com/en



Wahl

REFRACTORY SOLUTIONS
A FOSBEL COMPANY

٢٣ - شركة WAHL - ألمانيا منذ ١٩٢١

شركة رائدة في صناعة الحرارية ، تقدم مجموعة واسعة من الحرارية مسبقة الصب للصناعات الحديدية والألومنيوم والأسمنت والمعالجة الحرارية.

لمزيد من المعلومات

www.wahlref.com





٢٤ - شركة Margen - إيطاليا منذ ١٩٦٣

تعمل Margen في قطاع الطاقة منذ أكثر من ٥٥ عامًا ، حيث ابتكرت حلولاً مختلفة لإنتاج الطاقة . بفضل المهارات التقنية والتسويقية ، طوروا العديد من التطبيقات شديدة الصعوبة ، والتي تعد اليوم القوة الكامنة وراء النمو المستمر للشركة. محطات توليد الطاقة ، والتوليد المشترك للطاقة ، والتوليد الثلاثي ، والأنظمة المدمجة بمختلف أنواعها وأحجامها . ليست سوى بعض الأمثلة لما تم تحقيقه في السوق.

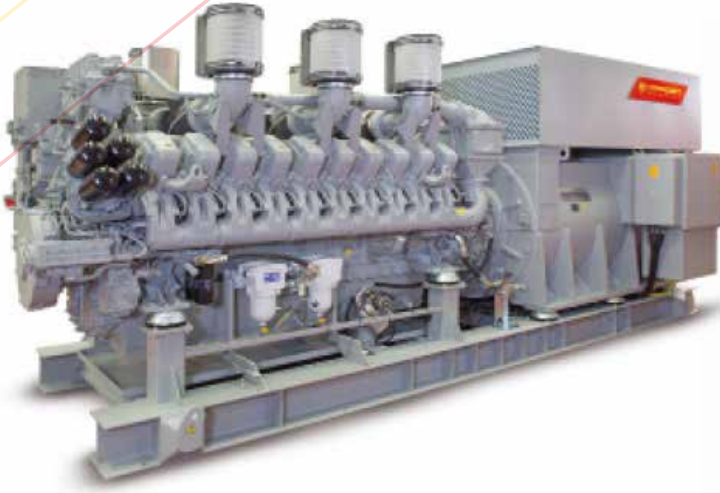

لمزيد من المعلومات
www.margen.it



٢٥ - Other Services - خدمات أخرى

- ١- توريد المونه الحرارية الخاصة بأفران صهر الزجاج بضاعة حاضرة طوال العام .
- ٢- توريد جميع أنواع الإذذواجات الحرارية لكافة الصناعات.
- ٣- توريد معظم مستلزمات التحكم الآلي والمستلزمات الصناعية .
- ٤- توريد جميع انواع السيور الشبك و الحصيرة لمختلف الصناعات.
- ٥- توريد المراوح الصناعية.

- أي أن كان إحتياج مصانعكم يمكنكم مراسلتنا و سنوفرها لكم أو نساعدكم في الحصول عليها.

يمكنك الإعتماد علينا في جميع متطلبات الإنتاج بمصانعكم.